

# GREEN LIFT GLT 900-1000 kg

# DŹWIG ELEKTRYCZNY GMV

Wersja 1.0

14.02.2018



UWAGA: INFORMACJE ZAWARTE NA RYSUNKACH MAJĄ CHARAKTER OGÓLNY CELEM ZASTOSOWANIA W PROJEKCIE WSTĘPNYM. W SPRAWIE SZCZEGÓŁOWYCH INFORMACJI PROSIMY O KONTAKT Z BIUREM TECHNICZNYM GMV POLSKA.

Legenda:

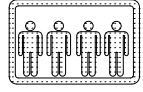

DŹWIG OSOBOWY.



DŹWIG SPEŁNIAJĄCY WYMAGANIA PRAWA BUDOWLANEGO DOSTĘPNOŚCI DLA OSÓB NIEPEŁNOSPRAWNYCH.



DŹWIG PRZYSTOSOWANY DO PRZEWOZU WÓZKÓW NA ZAKUPY.

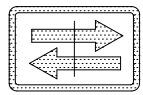

LUSTRZANE (SYMETRYCZNE) ODBICIE PRZEKROJE POZIOME, Z WYJĄTKIEM ZAZNACZONYCH REPREZENTUJĄ "PRAWĄ" WERSJĘ DŹWIGÓW. MOŻLIWA JEST RÓWNIEŻ "LEWA" WERSJA, KTÓRĄ UZYSKUJE SIĘ W ODBICIU SYMETRYCZNYM (LUSTRZANYM) WZGLĘDEM WZDŁUŻNEJ OSI KABINY.



DŹWIG OBJĘTY PROGRAMEM WYDŁUŻONEJ 10-LETNIEJ GWARANCJI PRODUCENTA. W SPRAWIE WARUNKÓW PROSIMY O KONTAKT Z GMV POLSKA.

**Dyrektywa: 2014/33/UE**  
**Normy: PN-EN 81.20**  
**PN-EN 81.50**

## Drzwi teleskopowe

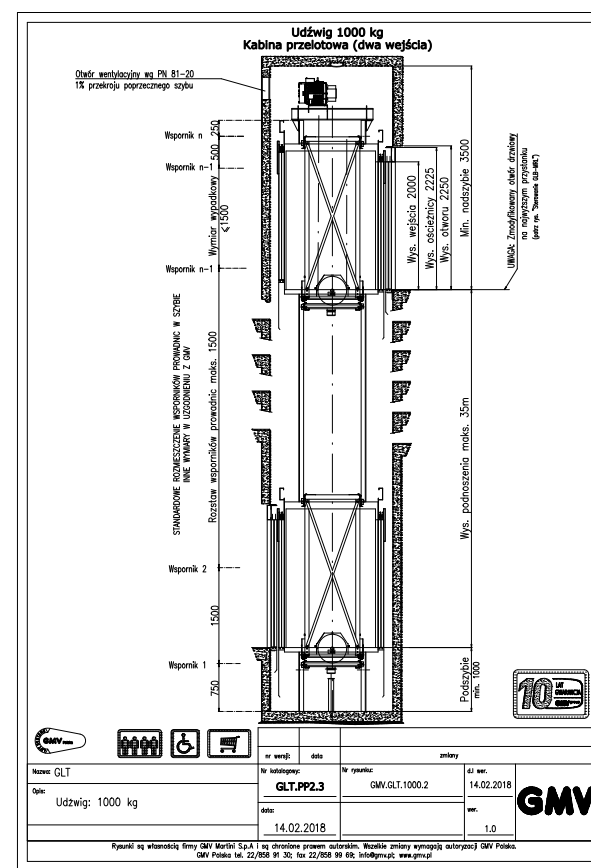
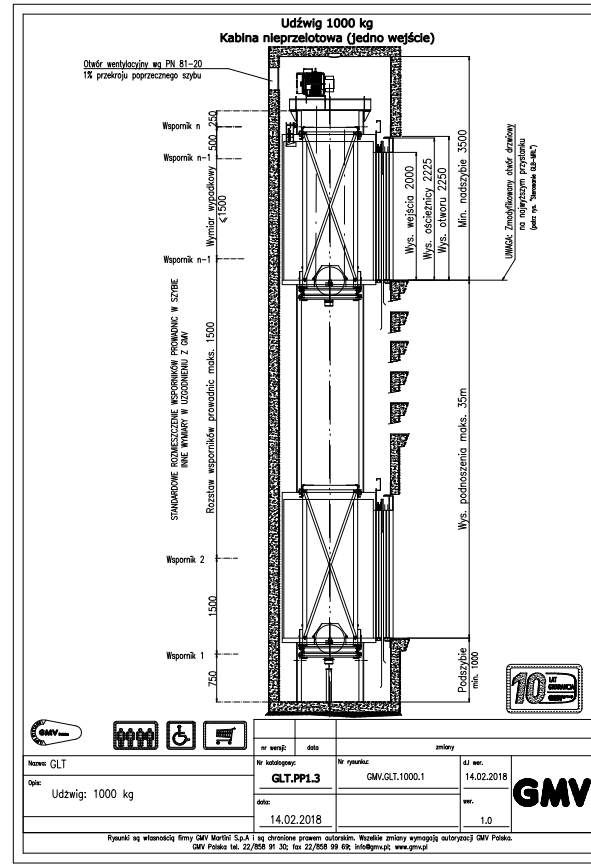
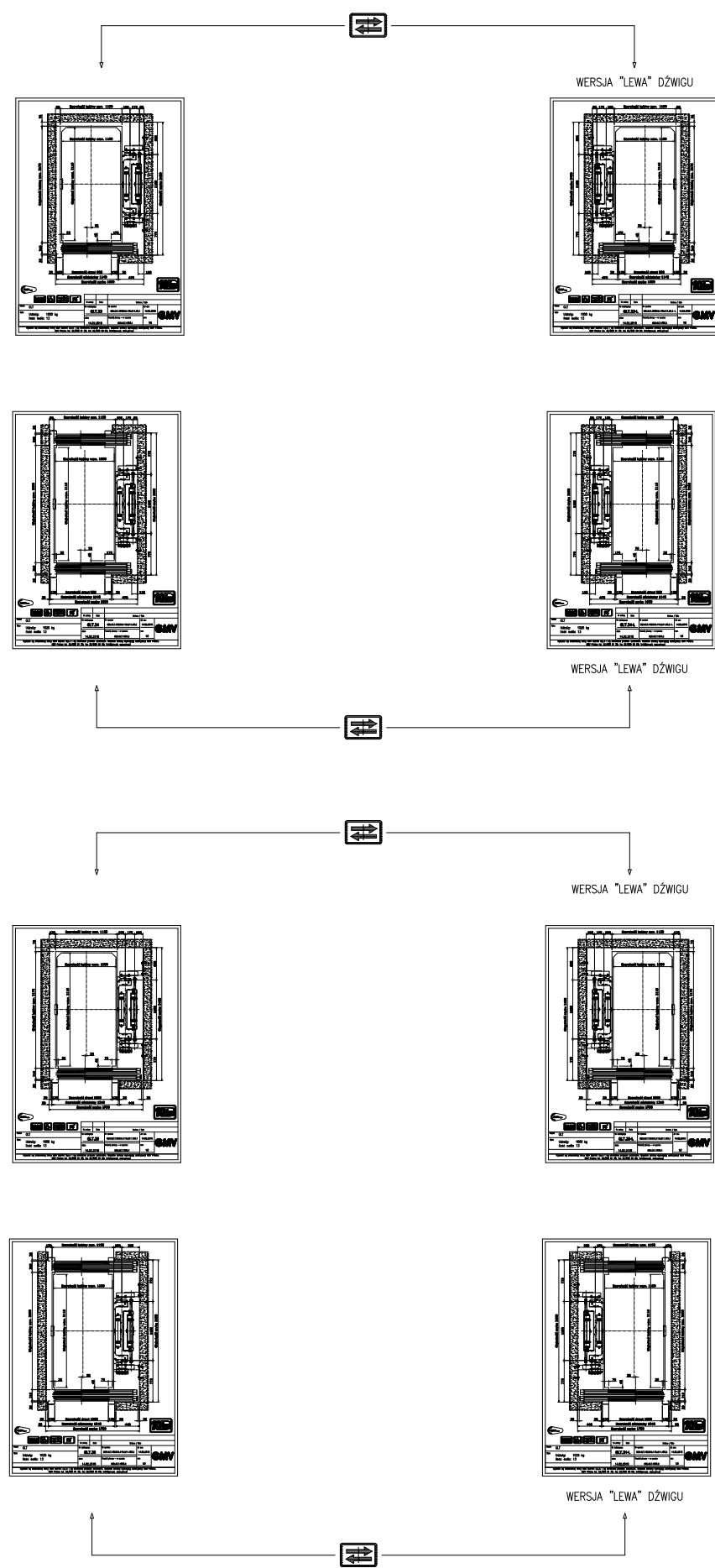

## Drzwi centralne

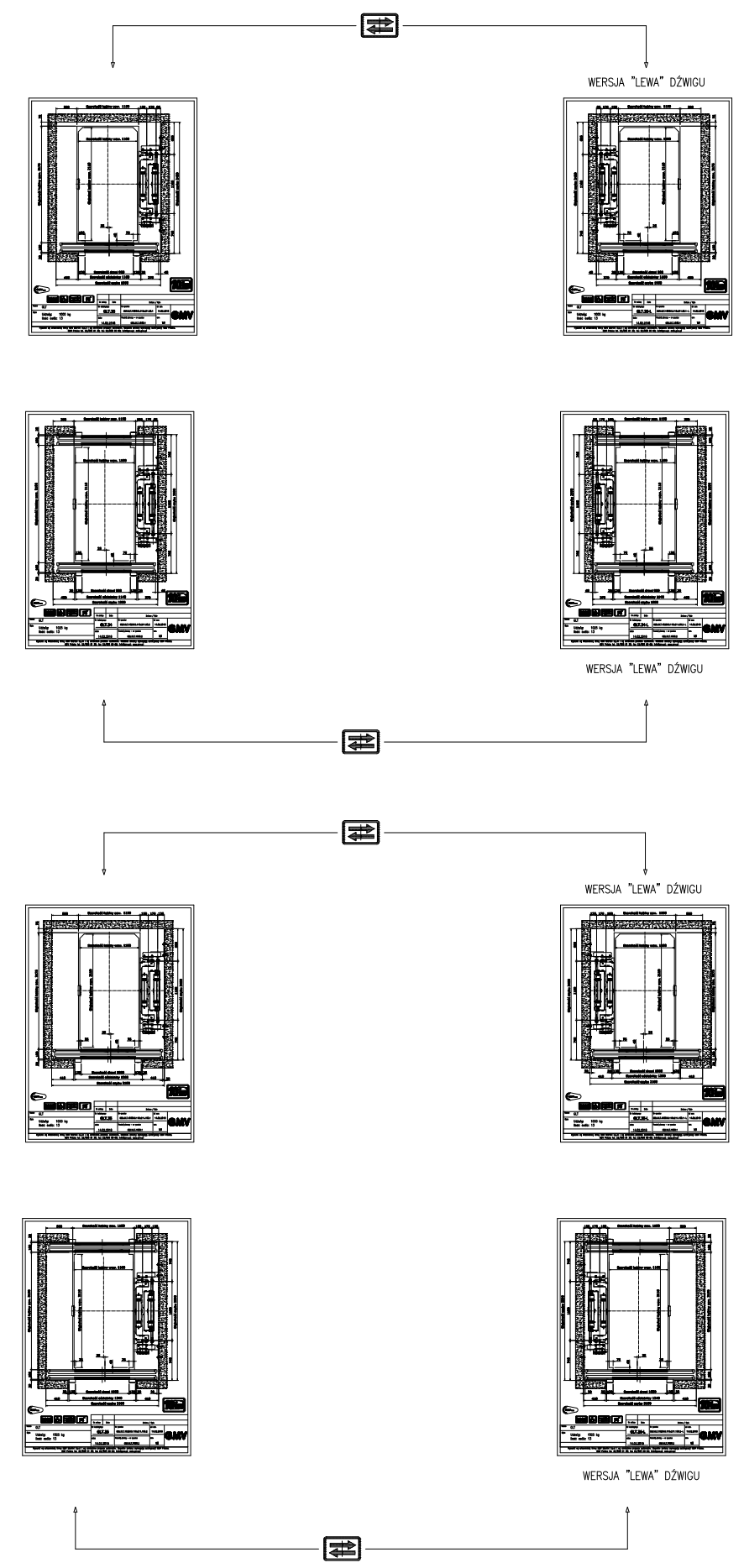

## WÓZKI INWALIDZKIE

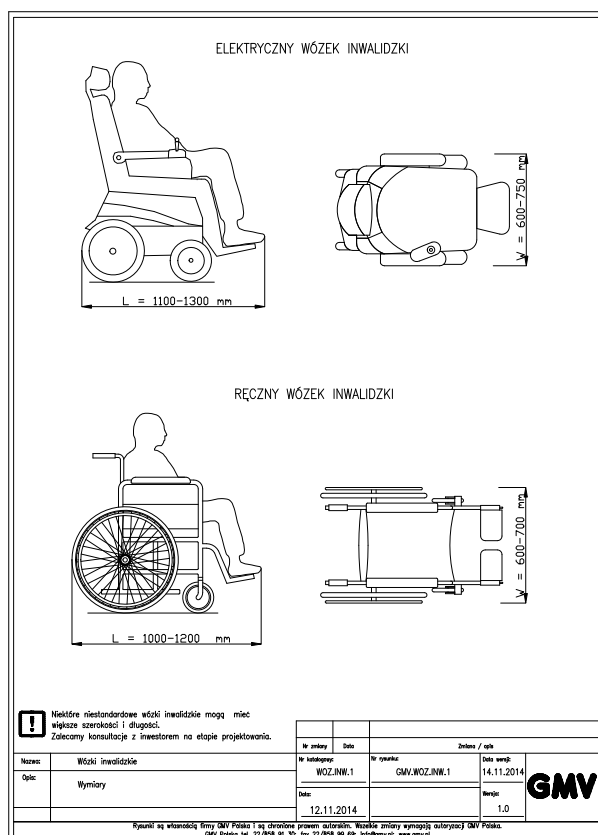
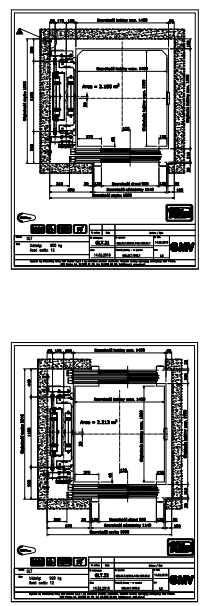

## SZAFKA STEROWA

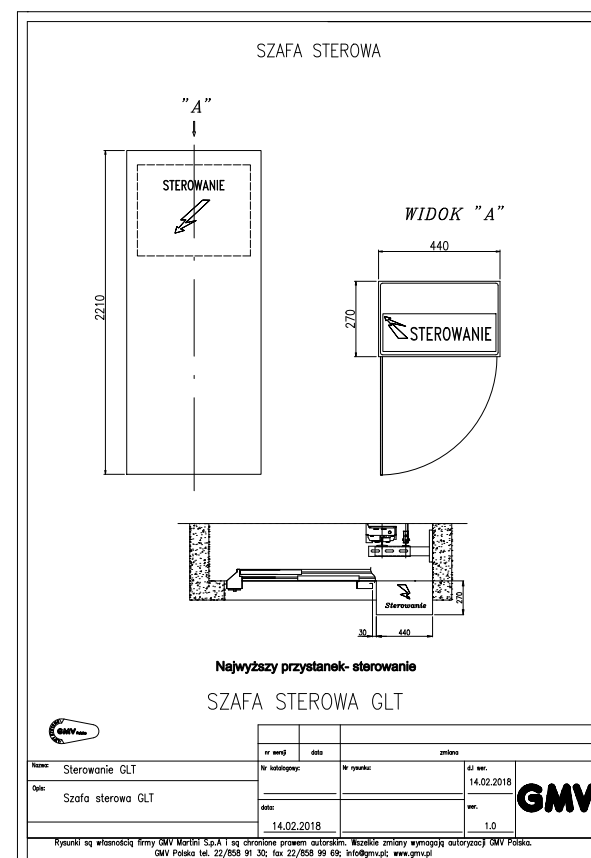

## WÓZEK NA ZAKUPY

